

■ **HATÉKONYSÁG** ■ **HOZZÁÉRTÉS** ■ **REÁLIS ÁR**

■ **AZ FLEX[®]**

■ **AZ FLEX[®]**



EDILTEC[®]
THERMAL INSULATION

■ HATÉKONYSÁG ■ HOZZÁÉRTÉS ■ REÁLIS ÁR

■ **AZ FLEX**[®]

POLIISO[®] AIR

PRE-INSULATED AIR DUCTS

PRE-INSULATED ELŐSZIGETELT LÉGCSATORNA

ELŐSZIGETELT LÉGCSATORNA GYORS-
ÉS HATÉKONY KIÉPÍTÉSE



■ **AZ FLEX**[®]

 **EDILTEC**[®]
THERMAL INSULATION

■ HATÉKONYSÁG ■ HOZZÁÉRTÉS ■ REÁLIS ÁR

■ **AZ FLEX**[®]

HOGYAN KÉSZÍTSÜNK
ELŐSZIGETELT LÉGCSATORNÁT

GYORSAN,
BIZTOSAN
ÉS
HATÉKONYAN?

POLIISO[®] **AR**

■ **AZ FLEX**

 **EDILTEC**[®]
THERMAL INSULATION

POLIISO® AIR ELŐNYEI

TERMIKUS
SZIGETELÉS



HŐVEZETŐ TÉNYEZŐ
 $\lambda = 0,020$ [W/mK]

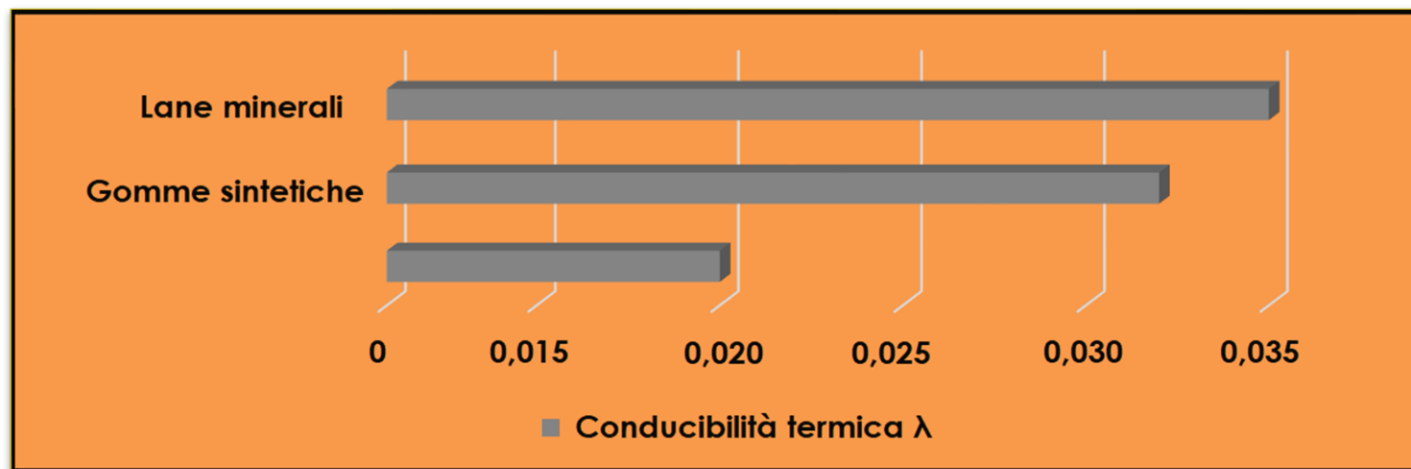

HOGYAN KÉSZÍTSÜNK ELŐSZIGETELT LÉGCSATORNÁT GYORSAN,
BIZTOSAN ÉS HATÉKONYSÁG?

POLIISO® AIR ELŐNYEI

- EGYSZERŰ ÖSSZESZERELÉS VÁGÁSSAL, RAGASZTÁSSAL ÉS HAJLÍTÁSSAL
- GYORS ÁTMENET PANELBŐL LEMEZRE → KÖLTSÉGCSÖKKENTÉS
- A SZÜKSÉGES MEGELŐZŐ SZIGETELÉS HIÁNYA → MEGTAKARÍTÁS

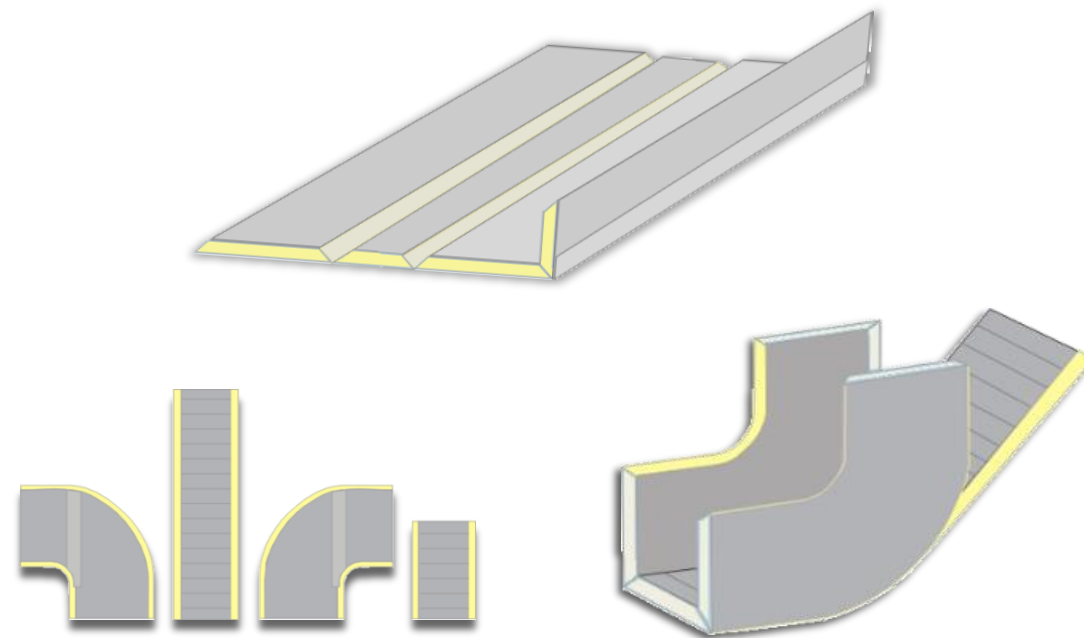

■ HATÉKONYSÁG ■ HOZZÁÉRTÉS ■ REÁLIS ÁR

■ AZ FLEX®

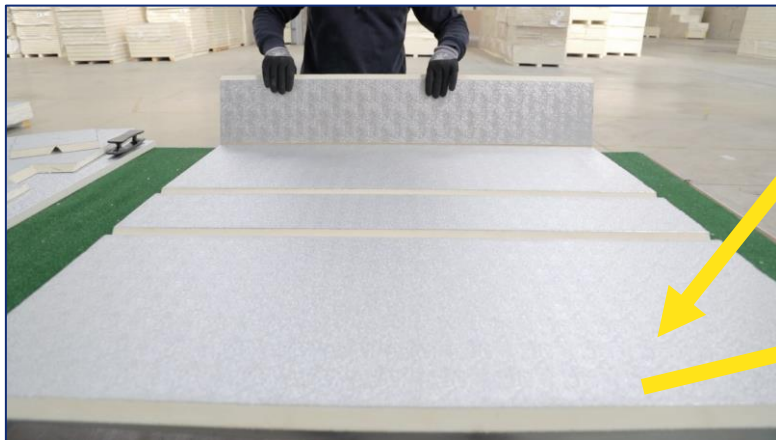

■ AZ FLEX®

HOGYAN KÉSZÍTÜNK ELŐSZIGETELT LÉGCSATORNÁT GYORSAN,
BIZTOSAN ÉS HATÉKONYAN?



ADVANTAGES POLIISO® AIR



- SOKOLDALÚ, EGYSZERŰ LÉPÉSEKKEL KÖZVETLENÜL A HELYSZÍNEEN TÖRTÉNŐ MUNKAVÉGZÉS
- EGYSZERŰ ÉS ÖSSZETETT IDOMOK HASONLÓAN MEGVALÓSÍTHATÓAK
- GOND NÉLKÜL SZÁLLÍTHATÓ

■ HATÉKONYSÁG ■ HOZZÁÉRTÉS ■ REÁLIS ÁR

■ **AZ FLEX**[®]

SZÁRMAZÁSA

POLIISO[®]

→ CSALÁD

30 ÉV TAPASZTALAT
AZ ÉPÜLETEK
SZIGETELÉSÉBEN,



MEGÍGÉRTÜK, HOGY A LEVEGŐT IS SZIGETELJÜK.

■ **AZ FLEX**[®]

HOGYAN KÉSZÍTSÜNK ELŐSZIGETELT LÉGCSATORNÁT GYORSAN,
BIZTOSAN ÉS HATÉKONYAN?



■ HATÉKONYSÁG ■ HOZZÁÉRTÉS ■ REÁLIS ÁR

■ AZ FLEX®

VEZETŐ A POLYURETÁN PANELEK GYÁRTÁSÁBAN.

A HŐSZIGETELÉS TERÜLETÉN TEVÉKENYKEDŐ VÁLLALATCSOPORT FŐ TEVÉKENYSÉGEI.



■ AZ FLEX®

HOGYAN KÉSZÍTSÜNK ELŐSZIGETELT LÉGCSATORNÁT GYORSAN,
BIZTOSAN ÉS HATÉKONYAN?

GRUPPO / SBN

EDILTEC®
THERMAL INSULATION

■ **HATÉKONYSÁG** ■ **HOZZÁÉRTÉS** ■ **REÁLIS ÁR**

■ **AZ FLEX**[®]

AZ EDILTEC AZ "SBN S.R.L. GROUP" RÉSZE A LAKOSSÁGI ÉS IPARI ÉPÜLETEK HŐSZIGETELÉSÉNEK OLASZ PIACÁN TEVÉKENYKEDŐ VÁLLALATOKKAL EGYÜTT.



EDILTEC[®] srl
Modena

SHIPMENTS and LOGISTICS

MARKETING and COMUNICATION

TECHNICAL and COMMERCIAL MANAGEMENT

EDILTEC[®] srl
Cellino Attanasio
PRODUZIONE POLIISO[®]

DECEM[®] srl
Cellino Attanasio
PRODOTTI SPECIALI

DECEM[®] srl
Cellino Attanasio
PRODUZIONE X-FOAM[®]

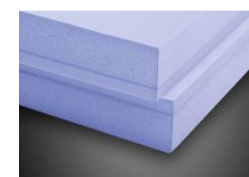
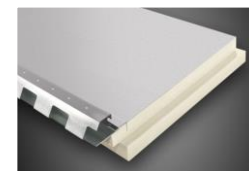
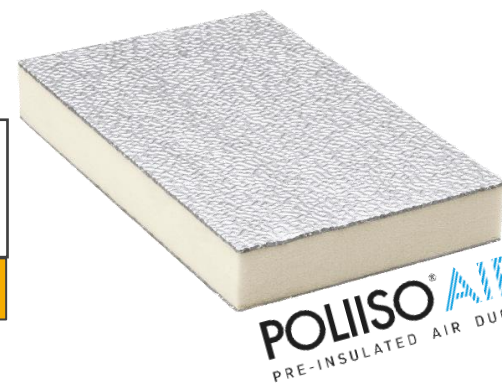

■ **AZ FLEX**[®]

HOGYAN KÉSZÍTSÜNK ELŐSZIGETELT LÉGCSATORNÁT GYORSAN,
BIZTOSAN ÉS HATÉKONYAN?

 **EDILTEC**[®]
THERMAL INSULATION

■ **HATÉKONYSÁG** ■ **HOZZÁÉRTÉS** ■ **REÁLIS ÁR**

■ **AZ FLEX**[®]

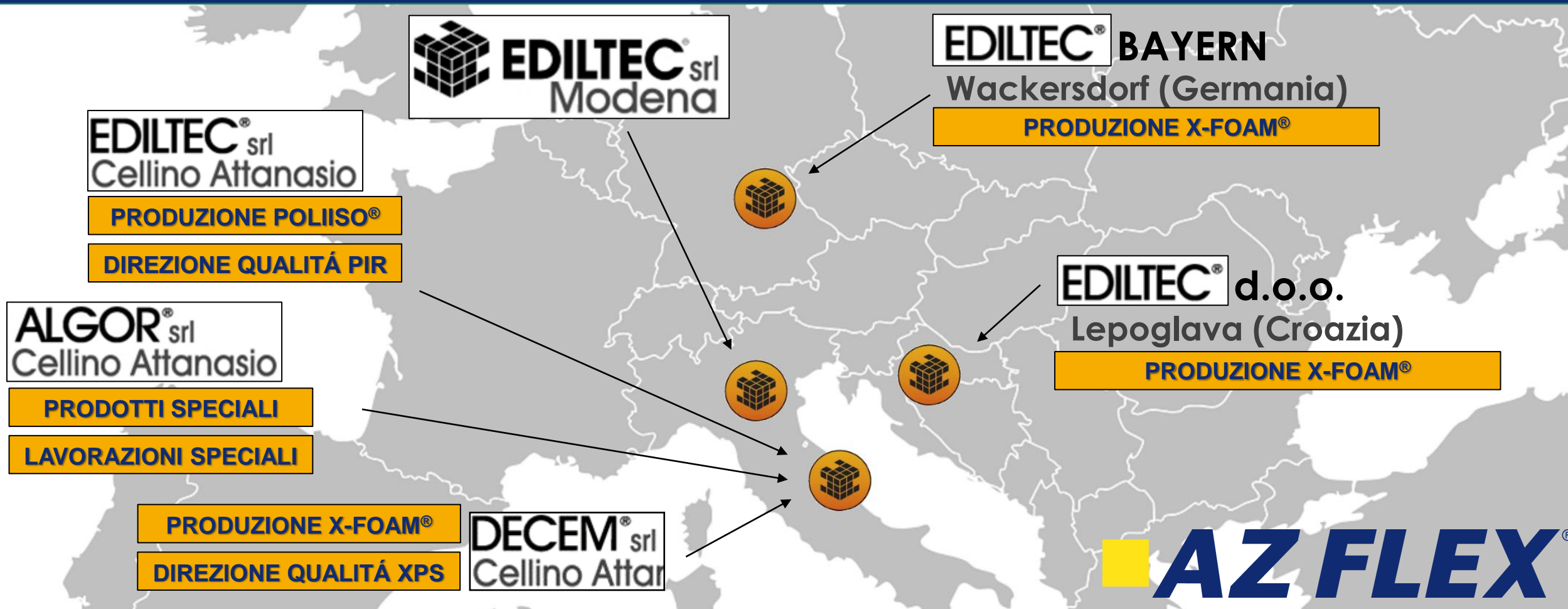

HOGYAN KÉSZÍTSÜNK ELŐSZIGETELT LÉGCSATORNÁT GYORSAN,
BIZTOSAN ÉS HATÉKONYAN?

 **EDILTEC[®]**
THERMAL INSULATION

■ HATÉKONYSÁG ■ HOZZÁÉRTÉS ■ REÁLIS ÁR

■ **AZ FLEX**[®]



POLIISO[®] AIR
PRE-INSULATED AIR DUCTS

■ **AZ FLEX**[®]

HOGYAN KÉSZÍTSÜNK ELŐSZIGETELT LÉGCSATORNÁT GYORSAN,
BIZTOSAN ÉS HATÉKONYAN?

 **EDILTEC**[®]
THERMAL INSULATION

■ **HATÉKONYSÁG** ■ **HOZZÁÉRTÉS** ■ **REÁLIS ÁR**

■ **AZ FLEX**[®]

POLIISO[®] **AIR**
PRE-INSULATED AIR DUCTS

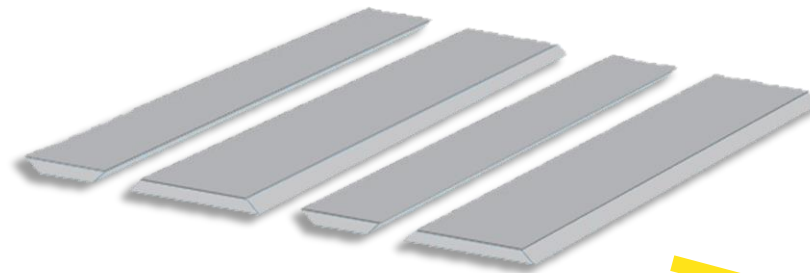

ELŐSZIGETELT LÉGCSATORNÁK KIVITELEZÉSÉRE SZOLGÁLÓ RENDSZER,
EXPANDÁLT MEREV POLYURETÁNHABBÓL.

KÖVETI A SZERELÉST A PANELTŐL EGÉSZEN A LÉGCSATORNA TELJES
KIALAKÍTÁSÁIG BIZTONSÁGOS MÓDON.

■ **AZ FLEX**[®]

HOGYAN KÉSZÍTSÜNK ELŐSZIGETELT LÉGCSATORNÁT GYORSAN,
BIZTOSAN ÉS HATÉKONYAN?



■ HATÉKONYSÁG ■ HOZZÁÉRTÉS ■ REÁLIS ÁR

■ **AZ FLEX**[®]

POLIISO[®] AIR
PRE-INSULATED AIR DUCTS

TERMÉK PALETTA

BELTÉR



KÜLTÉR



ANTIMIKROBIÁLIS



■ **AZ FLEX**[®]

HOGYAN KÉSZÍTSÜNK ELŐSZIGETELT LÉGCSATORNÁT GYORSAN,
BIZTOSAN ÉS HATÉKONYAN?

 **EDILTEC**[®]
THERMAL INSULATION

Műszaki jellemzők: Beltéri POLIISO AIR		
Vastagság	20,5	[mm]
Hővezető tényező	0,020	[W/mK]
Kasírozás típusa	Sima / Dombornyomott	
Alumínium vastagsága	80 micron / 80 micron	
Használhatóság	- 30° C → +65° C	
Habsűrűség	50 ± 5%	[Kg/m ³]

JELLEMZŐK

- BELTÉRI HASZNÁLATRA TERVEZVE
- A BEVONAT SZEMÉLYRE SZABOTT, DOMBORNOMOTT VAGY SIMA ALUMÍNIUM. A SIMA ALUMÍNIUMON A POR ÉS A SZENNYEZŐDÉSEK FELHALMOZÓDÁSA JOBBAN KONTRASZTOSODIK.

Hővezető tényező
 $\lambda = 0,020$ [W/mK]

POLIISO[®] AIR



BELTÉRI

■ **AZ FLEX**[®]

HOGYAN KÉSZÍTSÜNK ELŐSZIGETELT LÉGCSATORNÁT GYORSAN, BIZTOSAN ÉS HATÉKONYSÁG?

■ HATÉKONYSÁG ■ HOZZÁÉRTÉS ■ REÁLIS ÁR

■ AZ FLEX[®]

POLIISO[®] AIR

CSARNOK SZELLŐZÉSE BELTÉRI POLIISO AIR-BÓL



■ AZ FLEX[®]

HOGYAN KÉSZÍTSÜNK ELŐSZIGETELT LÉGCSATORNÁT GYORSAN,
BIZTOSAN ÉS HATÉKONYAN?

 **EDILTEC[®]**
THERMAL INSULATION

Műszaki jellemzők: Kültéri POLIISO AIR		
Vastagság	30,5	[mm]
Hővezető Tényező	0,020	[W/mK]
Kasírozás típusa	Sima / Dombornyomott	
Alumínium vastagsága	80 micron / 200 micron	
Használhatóság	- 30° C → +65° C	
Habsűrűség	50 ± 5%	[Kg/m ³]

JELLEMZŐK

- KÜLTÉRI HASZNÁLATRA TERVEZVE
- MAGASABB KORRÓZIÓÁLLÓSÁG
- A SZIGETELÉS ÉS A VASTAGABB BEVONAT MECHANIKAILAG ELLENÁLLÓBB, JOBBAN ELLENÁLL A VÉLETLEN HATÁSOKNAK ÉS A LÉGKÖRI TÉNYEZŐKNEK, ÉS JOBB A HŐÁTADÁSA.

Hővezető tényező
 $\lambda = 0,020$ [W/mK]

POLIISO[®] AIR



■ **AZ FLEX**[®]

HOGYAN KÉSZÍTSÜNK ELŐSZIGETELT LÉGCSATORNÁT GYORSAN,
BIZTOSAN ÉS HATÉKONYAN?

■ HATÉKONYSÁG ■ HOZZÁÉRTÉS ■ REÁLIS ÁR

■ **AZ FLEX**[®]

POLIISO[®] **AIR**

LÉGCSATORNA KÜLTÉRI POLIISO AIR-BÓL.

■ **AZ FLEX**[®]

HOGYAN KÉSZÍTSÜNK ELŐSZIGETELT LÉGCSATORNÁT GYORSAN,
BIZTOSAN ÉS HATÉKONYAN?

 **EDILTEC**[®]
THERMAL INSULATION

Műszaki jellemzők: Antimikrobiális POLIISO AIR		
Vastagság	20,5 – 30,5	[mm]
Hővezető Tényező	0,020	[W/mK]
Kasírozás típusa	Belső: Antimikrobiális bevonattal ellátott sima alumínium. Külső: Dombornyomott alumínium	
Alumínium vastagsága	80 micron / 200 micron	
Használhatóság	– 30° C → +65° C	
Habsűrűség	50 ± 5%	[Kg/m ³]

JELLEMZŐK

- 1) ANTIBAKTERIÁLIS KEZELÉssel ELLÁTOTT FELÜLETEK AZ EN 22196-2011 SZABVÁNYNAK MEGFELELŐEN
- 2) PENÉSZÁLLÓ AZ ASTM G21-13 SZABVÁNY SZERINT
- 3) ÉLELMISZERIPARI FELHASZNÁLÁSRA ALKALMAS ALUMÍNIUM BEVONATOK, MAGASAN HIGIÉNIKUS, NEM BOCSÁT KI MÉRGEZŐ ANYAGOKAT ÉS NEM SEGÍTI ELŐ A MIKROORGANIZMUSOK FEJLŐDÉSÉT.
- 4) A SIMA FELÜLET EREDMÉNYEZI A SZENNYEZŐDÉSEK FELHALMOZÓDÁSÁNAK ELKERÜLÉSÉT. MEGNÖVELT ALUMÍNIUM VASTAGSÁG HOZZÁ SEGÍT A LÉGCSATORNA ROBOTTISZTÍTÁSÁHOZ.
- 5) KIFEJEZETTEN MAGAS HIGIÉNIAI KÖVETELMÉNYEKET ALÁTÁMASZTÓ KÖRNYEZET, MINT PÉLDÁUL : KÓRHÁZAK, IDŐSOTTHONOK, WELLNESEK, ISKOLÁK,STB.

POLIISO[®] AIR

ANTIMIKROBIÁLIS

Hővezető tényező
 $\lambda = 0,020$ [W/mK]

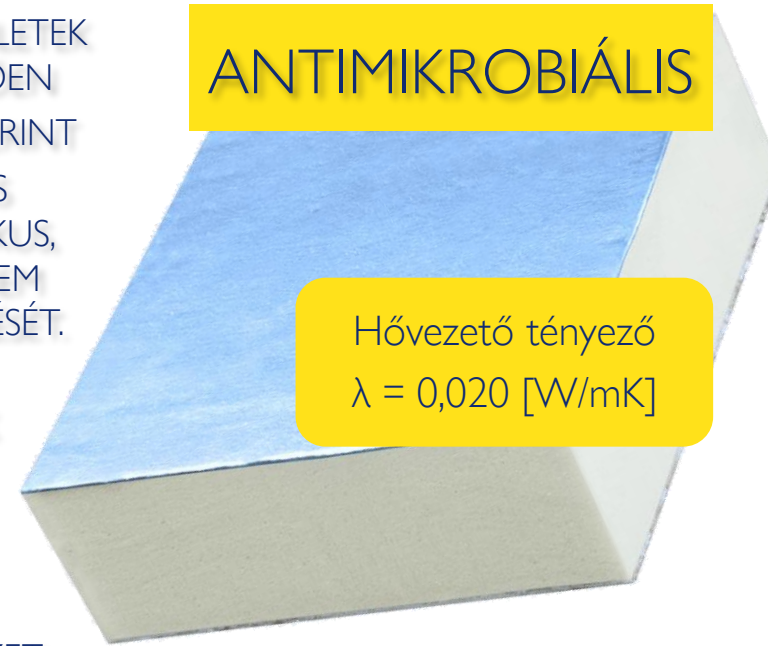

■ **AZ FLEX**[®]

HOGYAN KÉSZÍTSÜNK ELŐSZIGETELT LÉGCSATORNÁT GYORSAN,
BIZTOSAN ÉS HATÉKONYSÁG?

■ HATÉKONYSÁG ■ HOZZÁÉRTÉS ■ REÁLIS ÁR

■ AZ FLEX[®]

POLIISO[®] AIR

KÜLÖNLEGES IDOMOK, KÜLÖNLEGES HIGIÉNIAI KÖVETELMÉNYEKET ALÁTÁMASZTÓ KÖRNYEZETEK SZÁMÁRA: LEÁGAZÓ IDOMOK, KÖNYÖKÖK, SZŰKÍTŐK ÉS EGYENES CSATORNÁK. ANTIMIKROBIÁLIS POLIISO AIR



■ AZ FLEX[®]

HOGYAN KÉSZÍTSÜNK ELŐSZIGETELT LÉGCSATORNÁT GYORSAN, BIZTOSAN ÉS HATÉKONYAN?

 **EDILTEC[®]**
THERMAL INSULATION

■ HATÉKONYSÁG ■ HOZZÁÉRTÉS ■ REÁLIS ÁR

■ **AZ FLEX**[®]

IDOMOK KÉSZÍTÉSE LÉPÉSRŐL-LÉPÉSRE

■ **AZ FLEX**[®]

HOGYAN KÉSZÍTSÜNK ELŐSZIGETELT LÉGCSATORNÁT GYORSAN,
BIZTOSAN ÉS HATÉKONYAN?

POLIISO[®] **AR**
PRE-INSULATED AIR DUCTS

EDILTEC[®]
THERMAL INSULATION

■ HATÉKONYSÁG ■ HOZZÁÉRTÉS ■ REÁLIS ÁR

■ **AZ FLEX**[®]

IDOMOK KÉSZÍTÉSE

NYERS PANELTÓL

A LÉGCSATORNÁIG

• FELRAJZOLÁS

• VÁGÁS

• RAGASZTÁS

• ÖSSZESZERELÉS

■ **AZ FLEX**[®]

HOGYAN KÉSZÍTSÜNK ELŐSZIGETELT LÉGCSATORNÁT GYORSAN,
BIZTOSAN ÉS HATÉKONYAN?

POLIISO[®] **AIR**
PRE-INSULATED AIR DUCTS

EDILTEC[®]
THERMAL INSULATION

■ HATÉKONYSÁG ■ HOZZÁÉRTÉS ■ REÁLIS ÁR

■ **AZ FLEX**[®]

VÁGÁS LEHETSÉGES MÓDSZEREI



PLOTTERES GÉPI VÁGÁS



KÉZI VÁGÁS

■ **AZ FLEX**[®]

HOGYAN KÉSZÍTSÜNK ELŐSZIGETELT LÉGCSATORNÁT GYORSAN,
BIZTOSAN ÉS HATÉKONYAN?

POLIISO[®] **AIR**
PRE-INSULATED AIR DUCTS

EDILTEC[®]
THERMAL INSULATION

PLOTTERES VÁGÁS

- A SZOFTVER BE VAN PROGRAMOZVA A KÍVÁNT VÁGÁSRA.
- A PANELEKET NUMERIKUSAN VEZÉRELT GÉPEKKEL (PLOTTER) DOLGOZZÁK FEL.

PLOTTERES GÉPI ELŐVÁGÁS
SZOFTVERREL PROGRAMOZVA

■ AZ FLEX®

HOGYAN KÉSZÍTSÜNK ELŐSZIGETELT LÉGCSATORNÁT GYORSAN,
BIZTOSAN ÉS HATÉKONYAN?

POLIISO® AIR
PRE-INSULATED AIR DUCTS

EDILTEC®
THERMAL INSULATION

PLOTTERES VÁGÁS

- EGYENES CSATORNÁK
- KÖNYÖKÖK (90°, 45°)
- EGYEDI IDOMOK
- KÉT- ÉS HÁROMIRÁNYÚ IDOMOK
- T-IDOM
- SZŰKÍTŐ
- ÁTALAKÍTÓ IDOM
- ...STB. STB...

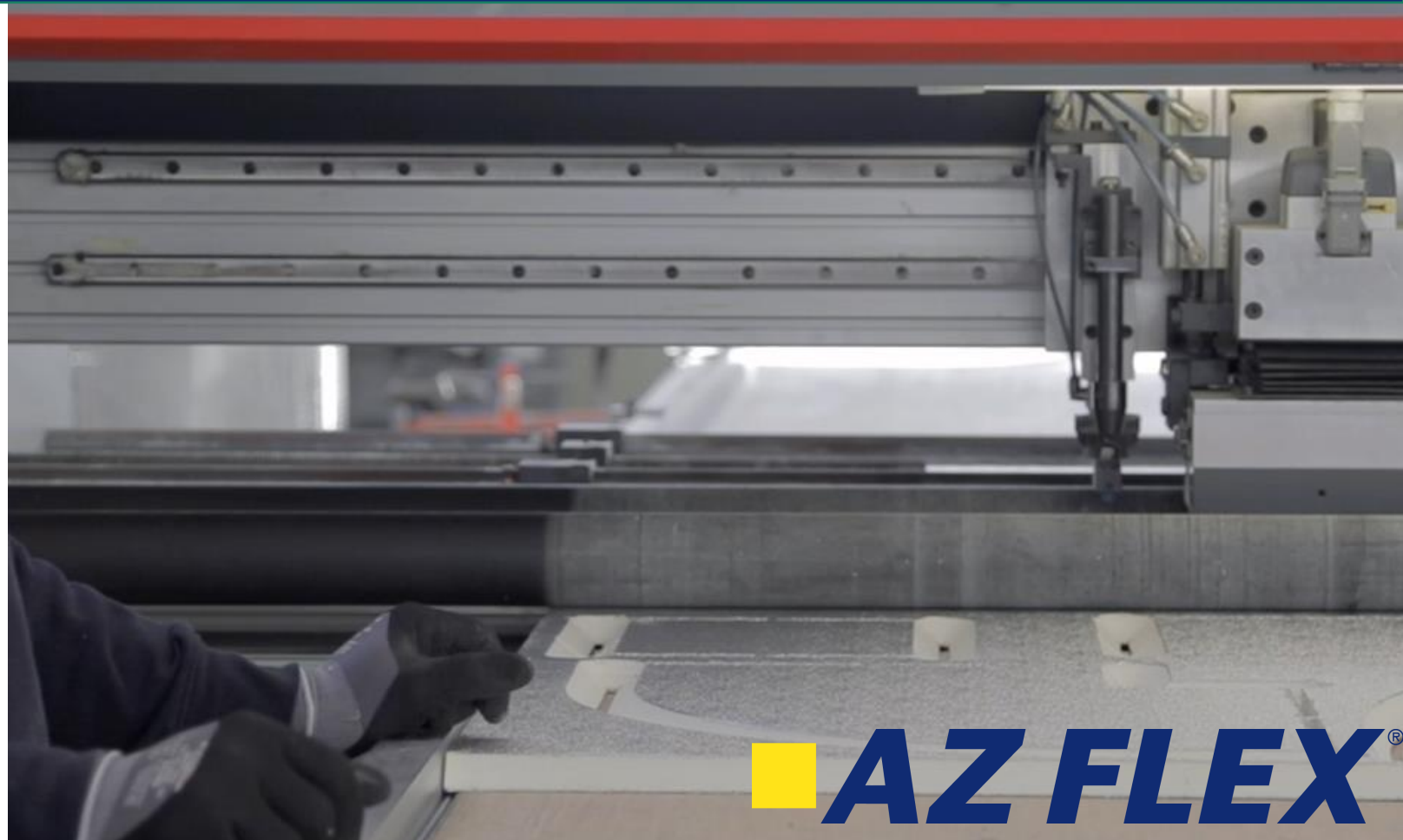

■ AZ FLEX®

HOGYAN KÉSZÍTSÜNK ELŐSZIGETELT LÉGCSATORNÁT GYORSAN,
BIZTOSAN ÉS HATÉKONYAN?

POLIISO® AIR
PRE-INSULATED AIR DUCTS

EDILTEC®
THERMAL INSULATION

■ HATÉKONYSÁG ■ HOZZÁÉRTÉS ■ REÁLIS ÁR

■ AZ FLEX®

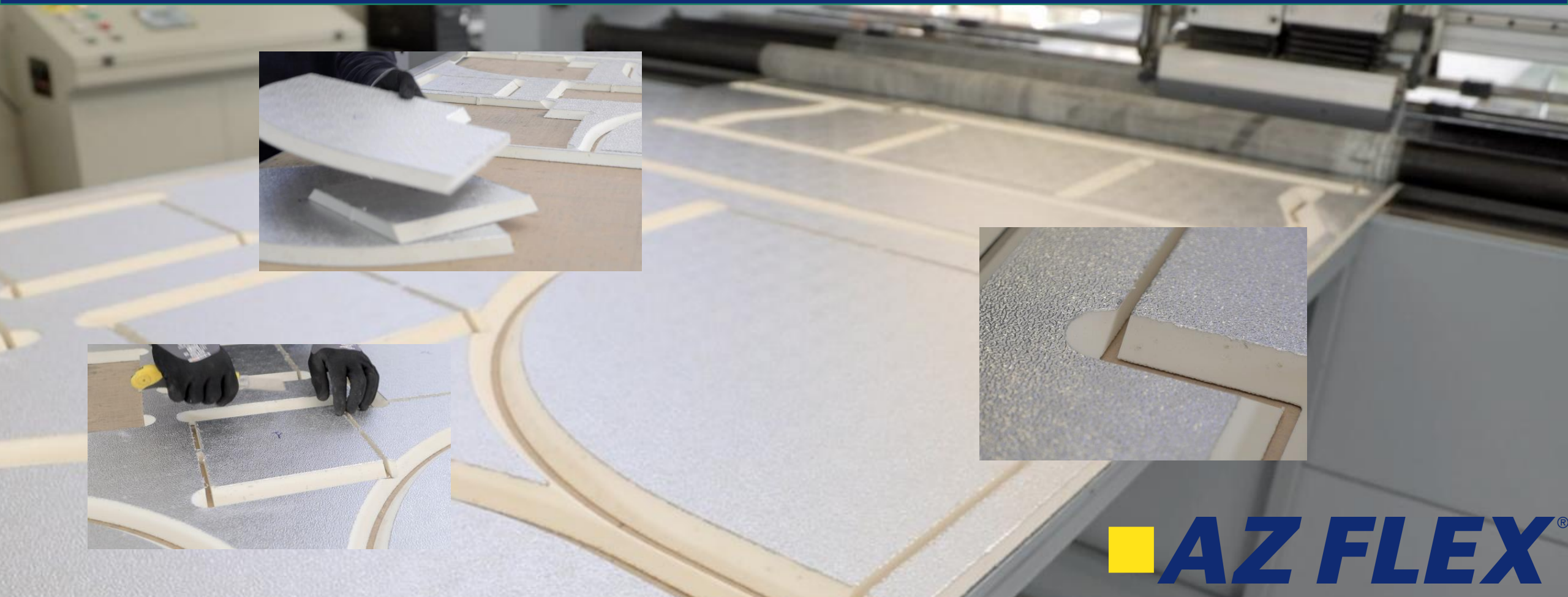

■ AZ FLEX®

HOGYAN KÉSZÍTSÜNK ELŐSZIGETELT LÉGCSATORNÁT GYORSAN,
BIZTOSAN ÉS HATÉKONYAN?

 **EDILTEC®**
THERMAL INSULATION

■ HATÉKONYSÁG ■ HOZZÁÉRTÉS ■ REÁLIS ÁR

■ AZ FLEX®

KÉZI VÁGÁS

SZERSZÁMOK:

- MUNKAASZTAL
- MÉRŐSZALAG
- JELÖLŐ
- VONALZÓK
- VÁGÓ KÉSEK



■ AZ FLEX®

HOGYAN KÉSZÍTSÜNK ELŐSZIGETELT LÉGCSATORNÁT GYORSAN,
BIZTOSAN ÉS HATÉKONYAN?

POLIISO® AIR
PRE-INSULATED AIR DUCTS

EDILTEC®
THERMAL INSULATION

KÉZI VÁGÁS ELŐNYEI

- KÖNNYEN ELKÉSZÍTHETŐ
- KÉZNÉL VAN MINDEN SZÜKSÉGES FELSZERELÉS
- A HELYSZÍNEEN BEFEJEZHETŐ AZ ÖSSZESZERELÉS
- A VÁGÁSOK MAXIMÁLIS TESTRESZABHATÓSÁGA
- GYORS BEÁLLÍTÁS



HOGYAN KÉSZÍTSÜNK ELŐSZIGETELT LÉGCSATORNÁT GYORSAN,
BIZTOSAN ÉS HATÉKONYAN?

■ HATÉKONYSÁG ■ HOZZÁÉRTÉS ■ REÁLIS ÁR

■ **AZ FLEX**[®]

KÉZI SZERSZÁMOK LÉGCSATORNA
ÖSSZESZERELÉSHEZ



■ **AZ FLEX**[®]

HOGYAN KÉSZÍTÜNK ELŐSZIGETELT LÉGCSATORNÁT GYORSAN,
BIZTOSAN ÉS HATÉKONYAN?

POLIISO[®] **AIR**
PRE-INSULATED AIR DUCTS

EDILTEC[®]
THERMAL INSULATION

■ HATÉKONYSÁG ■ HOZZÁÉRTÉS ■ REÁLIS ÁR

■ AZ FLEX[®]

AZ ÖSSZESZERELÉSHEZ SZÜKSÉGES
SZERSZÁMOS LÁDA



■ AZ FLEX[®]

HOGYAN KÉSZÍTSÜNK ELŐSZIGETELT LÉGCSATORNÁT GYORSAN,
BIZTOSAN ÉS HATÉKONYAN?

POLIISO[®]AIR
PRE-INSULATED AIR DUCTS

EDILTEC[®]
THERMAL INSULATION

■ HATÉKONYSÁG ■ HOZZÁÉRTÉS ■ REÁLIS ÁR

■ AZ FLEX®

ÖSSZESZERELÉS A KEZDETEKTŐL...

EGY MÉRETEKKEL RENDELKEZŐ PANELBŐL
INDULSZ KI:

4000
3000
2000
... } X 1200 MM

...AMELY A MUNKAASZTALON VAN
ELHELYEZVE, RÖGZÍTVE
ÉS KÉSZEN ÁLL A VÁGÁSRA...

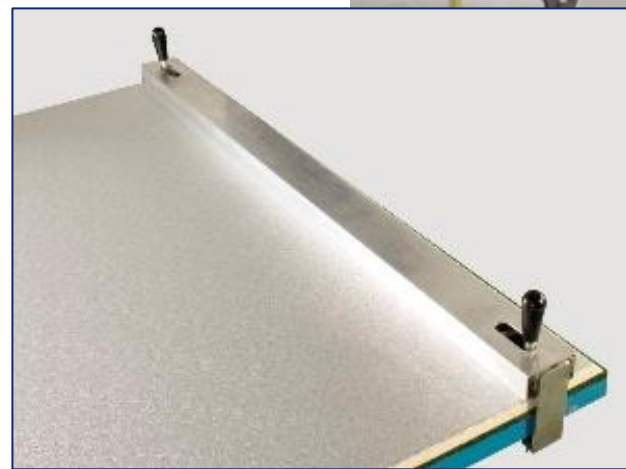

■ AZ FLEX®

HOGYAN KÉSZÍTSÜNK ELŐSZIGETELT LÉGCSATORNÁT GYORSAN,
BIZTOSAN ÉS HATÉKONYAN?

POLIISO® AIR
PRE-INSULATED AIR DUCTS

EDILTEC®
THERMAL INSULATION

■ HATÉKONYSÁG ■ HOZZÁÉRTÉS ■ REÁLIS ÁR

■ AZ FLEX®



■ AZ FLEX®

HOGYAN KÉSZÍTSÜNK ELŐSZIGETELT LÉGCSATORNÁT GYORSAN,
BIZTOSAN ÉS HATÉKONYAN?

POLIISO® AIR
PRE-INSULATED AIR DUCTS

EDILTEC®
THERMAL INSULATION

■ HATÉKONYSÁG ■ HOZZÁÉRTÉS ■ REÁLIS ÁR

■ AZ FLEX®

TARTOZÉKOK ÖSSZESZERELÉSHEZ

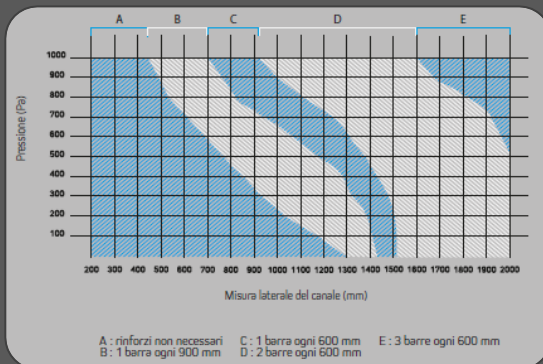

MEREVÍTŐ TÁBLÁZAT

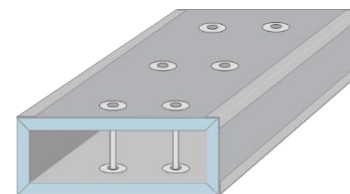
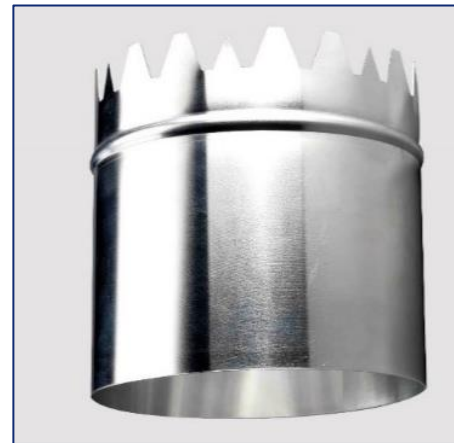

■ AZ FLEX®

HOGYAN KÉSZÍTÜNK ELŐSZIGETELT LÉGCSATORNÁT GYORSAN, BIZTOSAN ÉS HATÉKONYAN?

POLIISO® AIR
PRE-INSULATED AIR DUCTS

EDILTEC®
THERMAL INSULATION

■ HATÉKONYSÁG ■ HOZZÁÉRTÉS ■ REÁLIS ÁR

■ AZ FLEX®

RAGASZTÁS /
ALUSZALAG

HELYÉNEK
KIJELÖLÉSE

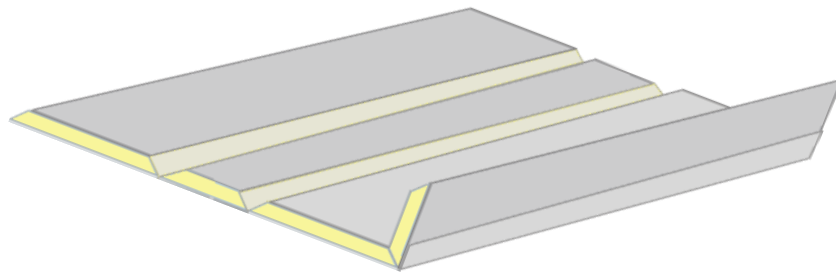

■ AZ FLEX®

HOGYAN KÉSZÍTSÜNK ELŐSZIGETELT LÉGCSATORNÁT GYORSAN,
BIZTOSAN ÉS HATÉKONYAN?

POLIISO® AIR
PRE-INSULATED AIR DUCTS

EDILTEC®
THERMAL INSULATION

■ HATÉKONYSÁG ■ HOZZÁÉRTÉS ■ REÁLIS ÁR

■ AZ FLEX®

ALUMÍNIUM CSATLAKOZÓK



„F” ÉS RÁCSFOGADÓ PROFIL

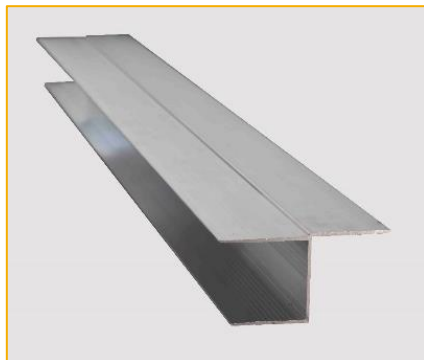
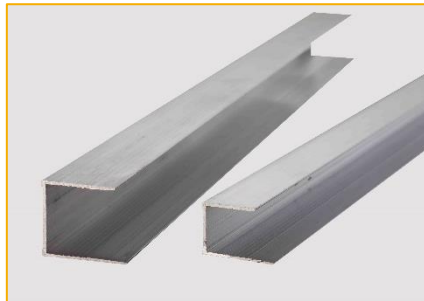

„U” ÉS SZÉK PROFIL



REJTETT ÉS LEÁGAZÓ
PROFIL „H” BAJONETTEL

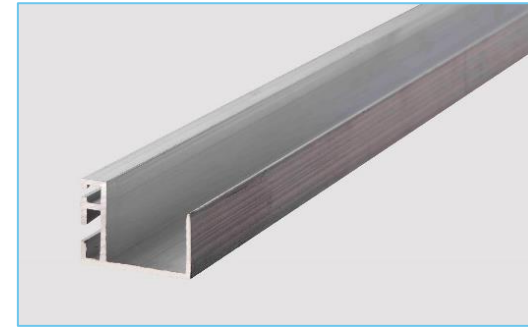

■ AZ FLEX®

HOGYAN KÉSZÍTSÜNK ELŐSZIGETELT LÉGCSATORNÁT GYORSAN,
BIZTOSAN ÉS HATÉKONYAN?

POLIISO® AIR
PRE-INSULATED AIR DUCTS

EDILTEC®
THERMAL INSULATION

ALUMÍNIUM CSATLAKOZÓK HASZNÁLATA

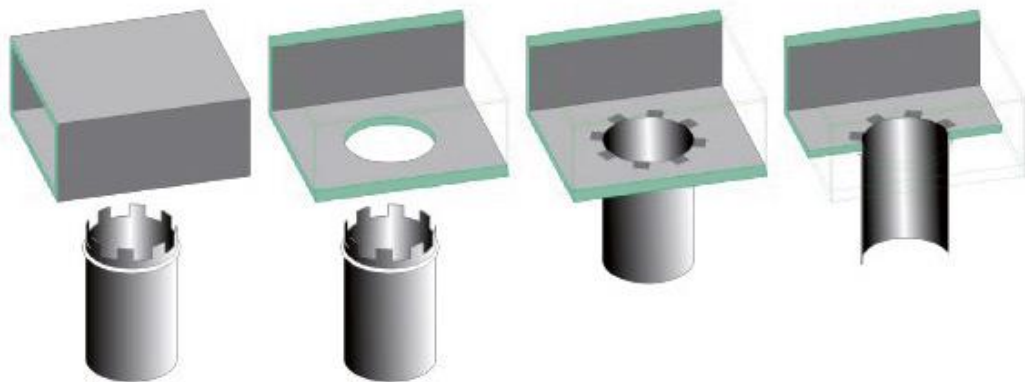

KORONÁS NYAKIDOM HASZNÁLATA

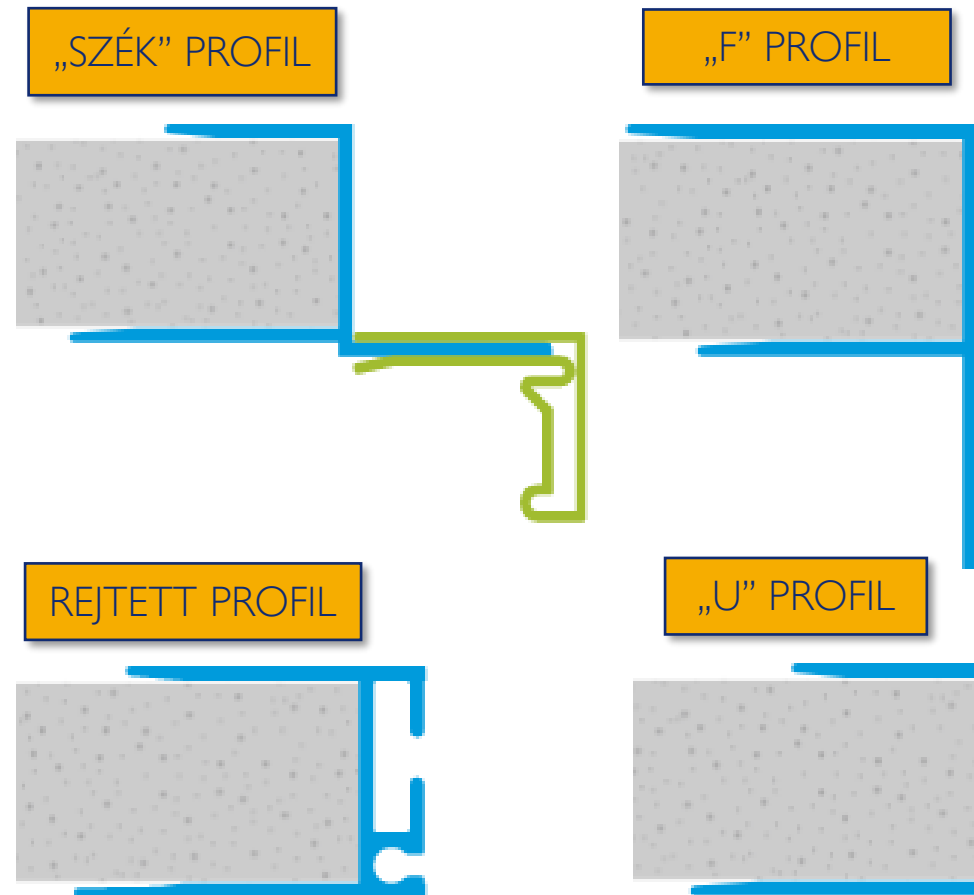

HOGYAN KÉSZÍTSÜNK ELŐSZIGETELT LÉGCSATORNÁT GYORSAN,
BIZTOSAN ÉS HATÉKONYAN?

■ HATÉKONYSÁG ■ HOZZÁÉRTÉS ■ REÁLIS ÁR

■ **AZ FLEX**[®]

ÖSSZEILLESZTÉS PROFILOKKAL

AIR BOX KFT.
Klíma és Szellőztéstechnika



HOGYAN KÉSZÍTSÜNK ELŐSZIGETELT LÉGCSATORNÁT GYORSAN,
BIZTOSAN ÉS HATÉKONYAN?

POLIISO[®] **AIR**
PRE-INSULATED AIR DUCTS

 **EDILTEC**[®]
THERMAL INSULATION

ALKALMAZÁSOK KÜLSŐ ÉS BELSŐ HASZNÁLATRA

- BEVÁSÁRLÓKÖZPONTOK, OUTLETTEK
- IRODÁK ÉS MENEDZSMENT KÖZPONTOK
- KONYHÁK, ÉTTERMEK SPORTLÉTESÍTMÉNYEK
- SPORTLÉTESÍTMÉNYEK, TORNATERMEK,
USZODÁK



HOGYAN KÉSZÍTSÜNK ELŐSZIGETELT LÉGCSATORNÁT GYORSAN,
BIZTOSAN ÉS HATÉKONYAN?

POLIISO[®] AIR
PRE-INSULATED AIR DUCTS

EDILTEC[®]
THERMAL INSULATION

ALKALMAZÁSOK KÜLSŐ ÉS BELSŐ HASZNÁLATRA

- MÚZEUMOK, SZÍNHÁZAK, MOZIK
- REPÜLŐTEREK, IPARI ÜZEMEK
- KÓRHÁZAK, KLINIKÁK



HOGYAN KÉSZÍTSÜNK ELŐSZIGETELT LÉGCSATORNÁT GYORSAN,
BIZTOSAN ÉS HATÉKONYAN?

POLIISO® AIR
PRE-INSULATED AIR DUCTS

EDILTEC®
THERMAL INSULATION

ÖNÖKKEL EGYÜTTMŰKÖDVE
SZAKÉRTŐK VAGYUNK A
MODERN ELŐSZIGETELT
LÉGCSATORNA RENDSZER
KIALAKÍTÁSÁBAN, BÁRMELY
ÉPÜLET SZÁMÁRA.

HOGYAN KÉSZÍTSÜNK ELŐSZIGETELT LÉGCSATORNÁT GYORSAN,
BIZTOSAN ÉS HATÉKONYSÁG?

POLIISO® AIR
PRE-INSULATED AIR DUCTS

 **EDILTEC®**
THERMAL INSULATION